

CANDY

- FR Manuel d'utilisation
- IT Manuale di istruzioni per l'uso
- DE Gebrauchsanweisung
- NL Gebruiksaanwijzing
- DA Brugsanvisning
- NO Brukerinstruksjons håndbok
- SV Bruksanvisning
- FI Käyttöopas
- CZ Návod k obsluze
- PL Instrukcja użytkowania
- RU Инструкции по эксплуатации

**ACTIVA
SMART**

CTAS 120



- FR page 3
- IT pag. 17
- DE seite 31
- NL pag. 45
- DA side 59
- NO side 73
- SV sid 87
- FI sivu 101
- CZ str. 115
- PL str. 129
- RU cnh. 143

FR Le fabricant n'assume aucune responsabilité en cas d'éventuelles erreurs d'impression contenues dans ce livret. Il se réserve également le droit d'effectuer les modifications qu'il considère opportunes sur ses produits, sans néanmoins altérer les caractéristiques essentielles de ceux-ci.

IT Il costruttore declina ogni responsabilità per gli eventuali errori di stampa che potrebbero apparire in questo libretto. Si riserva inoltre il diritto di apportare ai propri prodotti le modifiche ritenute utili, senza comprometterne le caratteristiche essenziali.

DE Der Hersteller haftet nicht für eventuelle Druckfehler in diesem Anweisungshandbuch. Weiterhin behält sich der Hersteller das Recht auf technische Änderungen vor, die keine Auswirkungen auf die wesentlichen Eigenschaften der Geräte haben.

NL De fabrikant wijst elke verantwoordelijkheid af ten gevolge van mogelijke drukfouten in deze handleiding. Hij behoudt zich eveneens het recht voor de nodige wijzigingen aan te brengen aan zijn eigen producten zonder de basiseigenschappen ervan in het gedrang te brengen.

DA Fabrikanten frasiger sig ethvert ansvar for eventuelle trykfejl i denne instruktionsbog. Fabrikanten er berettiget til at foretage eventuelle ændringer i produkterne som måtte anses for at være nyttige uden derved at ændre de generelle karakteristika.

NO Fabrikanten frasier seg ethvert ansvar for eventuelle trykkfeil som måtte oppstå i denne brosjyren. Fabrikanten forbeholder seg retten til å utføre behørigte modifikasjoner på sine produkter, uten at dette medfører forandringer på produktenes vesentligste kjennetegn.

SV Tillverkaren avsäger sig allt ansvar för eventuella tryckfel i denna skrift. Tillverkaren förbehåller sig rätten att utföra de ändringar som anses vara fördelaktiga för produkten utan att förändra dess grundläggande egenskaper.

FI Valmistaja ei ole vastuussa tässä ohjeessa mahdollisesti esiintyvistä painovirheistä. Valmistajalla on oikeus tehdä tarpeelliseksi katsomiaan muutoksia tuotteisiinsa muuttamatta niiden keskeisiä ominaispiirteitä.

CZ Výrobce odmítá odpovědnost za případné chyby tisku této brožurky. Současně si vyhrazuje právo na provedení náležitých úprav svých výrobků, aniž by učinil změny v jejich základních technických vlastnostech.

PL Producent nie ponosi odpowiedzialności wynikającej z możliwych błędów drukarskich, które mogą pojawić się w niniejszej instrukcji. Rezerwuje sobie także prawo do wprowadzenia zmian, uznanych przezeń za przydatne w odniesieniu do produkowanych wyrobów, bez zmiany ich podstawowych charakterystyk w sposób znaczący.

RU Фирма - производитель не несет ответственность за возможные ошибки в напечатании данной инструкции. Фирма оставляет за собой право вносить изменения, которые сочтет нужными, в производимую продукцию без ущерба основных ее характеристик.

Просим внимательно прочитать данное пособие, которое содержит практические советы для оптимального использования вашей машины.

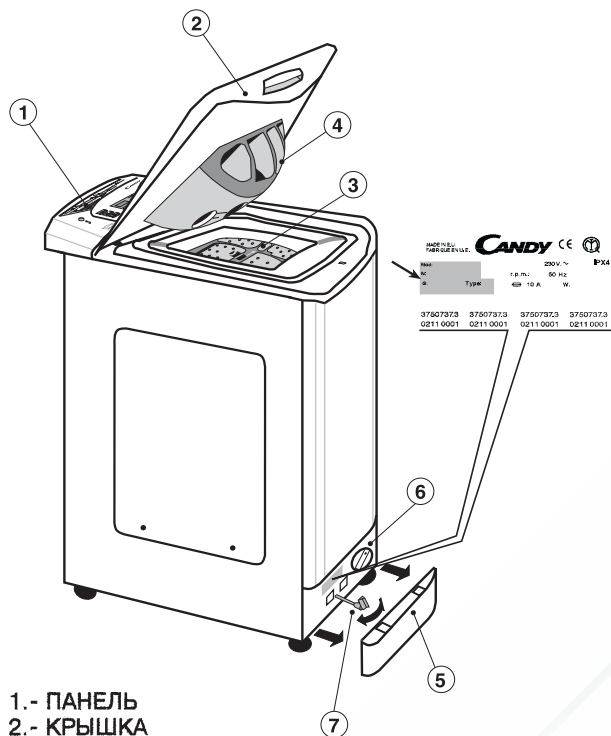

- 1.- ПАНЕЛЬ
- 2.- КРЫШКА
- 3.- БАРАБАН
- 4.- КЮВЕТА ДЛЯ СТИРАЛЬНОГО ПРОДУКТА
- 5.- ЦОКОЛЬ
- 6.- ФИЛЬТР
- 7.- ТЕЛЕЖКА С КОЛЕСАМИ

Настоящие "Инструкции по эксплуатации" помогут вам решать любые вопросы при работе с машиной. Инструкции храните для последующих консультаций.

Прилагаются "Инструкции по Установке и Ремонту" для их использования при установке вашей машины и ее ремонте. Инструкции необходимы также в случае аварии, для отбора белья к стирке, учитывая знаки на этикетках белья, и при обработке особых пятен.



ОГЛАВЛЕНИЕ

	стр.
ГАРАНТИЯ	145
ТЕХНИЧЕСКИЕ ДАННЫЕ	146
ОТКРЫТИЕ БАРАБАНА - ЗАГРУЗКА БЕЛЬЯ	147
ЗАКЛАДКА СТИРАЛЬНОГО ПРОДУКТА	148
СИСТЕМА ACTIVA	149
FUZZY LOGIC	149
ПОДБОР ПРОГРАММЫ	149
ОПИСАНИЕ КОМАНД НА ПАНЕЛИ	150
ТАБЛИЦА ПРОГРАММ	154

При обращении в центр Технического Обслуживания CANDY указывайте всегда модель машины (отмеченную также в панели управления), ее номер и серию, обозначенную на карточке, которую можно найти на задней панели дверцы доступа к фильтру или в гарантийном талоне. То-есть, все, что отмечено в рамке. Сообщив эту информацию вы сможете добиться быстрого и эффективного обслуживания.



Прикрепить к держателю прилагаемую самоклеющуюся этикетку, на своем языке, в свою очередь, держатель ввести в задний паз визира панели.

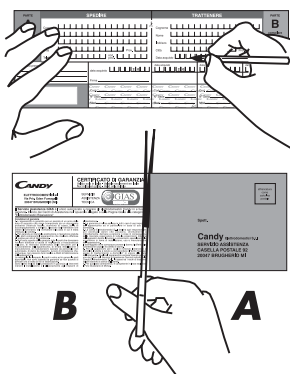

1. В состав документации входит Гарантийный Талон.

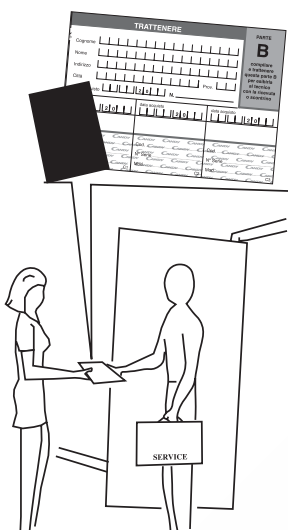

2. Заполнить часть **В** Гарантийного Талона и сохранить ее для предъявления, при необходимости ремонта, Центру Технического Обслуживания вместе с чеком, выданным продавцом при покупке машины.

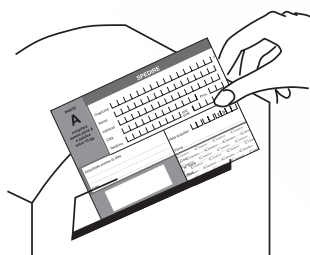

3. Не забудьте отправить часть **А** Гарантийного Талона в 15-дневный срок после покупки для принятия вашей машины на учет.

ТЕХНИЧЕСКИЕ ДАННЫЕ

СТАС 120

Вес сухого белья	kg.	4,5
Напряжение	V.	230
Мощность при стирке	W.	125
Мощность при центрифугировании	W.	400
Мощность при отсосе воды	W.	30
Мощность Сопротивления ζ	W.	1.950
Максимальная Потребляемая Мощность	W.	2.200
Амперы в предохранителе сети	A.	10
Давление воды	MPa	0,05 min. 0,8 max.
Обороты при центрифугировании	об/мин	1200
Расход воды (Программа 60 ⁰ C)	литр	48
Расход эл/энергии (Программа 60 ⁰ C) / 4,5 kg	квт/час	0,85
Вид энергоэффективности	A	

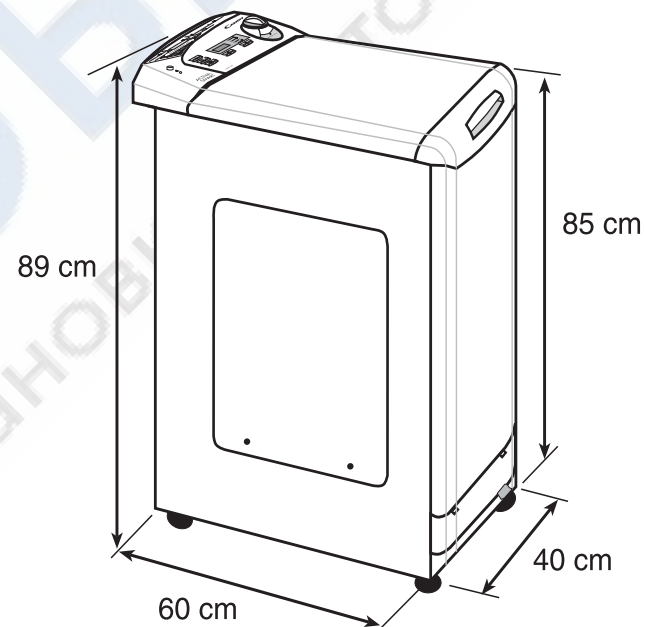

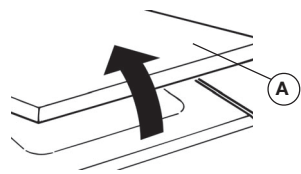

1. Поднять крышку **A** и открыть ее полностью. Затем открыть барабан, как указано на рисунке:

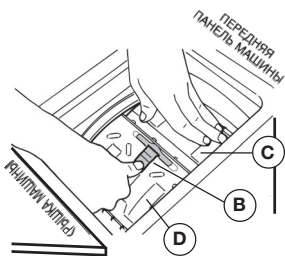

2. Нажать на клапан **B** и не отпуская его нажать на переднюю дверцу **C**, чтобы раскрылись обе дверцы **C** и **D**.

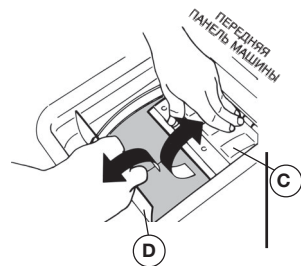

3. Открыть заднюю дверцу **D**. Открыть переднюю дверцу **C**. Заложить белье в барабан.

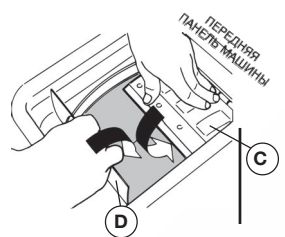

4. Опустить переднюю дверцу **C**, затем заднюю дверцу **D**, чтобы крюк передней дверцы **C** надежно вошел бы в щель. Отпустить обе дверцы.

5. Убедитесь, что обе дверцы закреплены и закрыты.

ВНИМАНИЕ!
ВАЖНО ЭТУ ОПЕРАЦИЮ ПРОВЕСТИ С БОЛЬШОЙ ОСТОРОЖНОСТЬЮ, ЧТОБЫ ИЗБЕЖАТЬ ПОРЧИ БЕЛЬЯ И МАШИНЫ.

2 min.

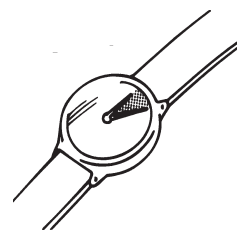

ВНИМАНИЕ!
Специальное приспособление не позволяет открыть крышку сразу после окончания стирки. После завершения центрифугирования следует подождать две минуты, прежде чем поднять крышку.

ЗАКЛАДКА СТИРАЛЬНОГО ПРОДУКТА

Кювета стирального продукта состоит из 4-х отсеков:

- Отсек I предназначен для порошкового продукта предварительной стирки. Рекомендуемое количество продукта - 60 грамм (для 4,5 кг).
- Отсек II предназначен для порошкового продукта основной стирки. Рекомендуемое количество продукта - 120 грамм (для 4,5 кг).
- Отсек \triangle предназначен для хлорки. Рекомендуемое количество - 7 cl.
- Отсек ✿ предназначен для закладки смягчителей, ароматизаторов и спецдобавок, как то: крахмала, синьки и т.д. Рекомендуемое количество - 5 cl.

В кювете стирального продукта чертой указано два уровня:

- **РЕКОМЕНДОВАНО** (нижняя черта). Указывает рекомендуемый уровень продукта для предварительной и основной стирки.
- **MAX.** Указывает максимальный уровень, который нельзя превышать.

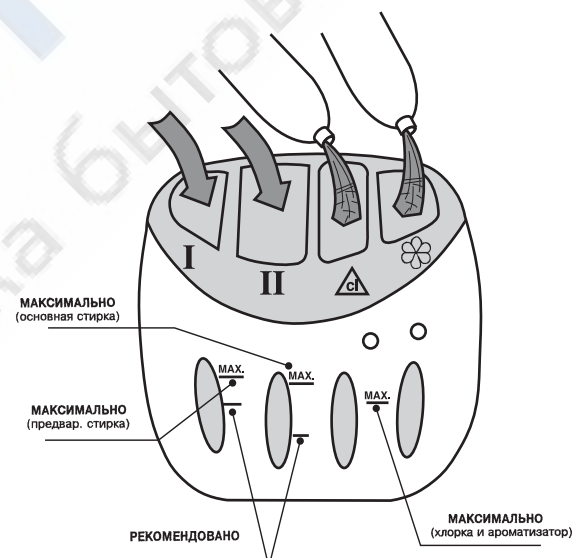

Система **ACTIVA** эффективна благодаря тому, что использует всю силу воды. На стадиях стирки вода, находящаяся в барабане, выдавливается насосом инжектор внутри барабана, который направляет мощную струю воды на белье. Этот процесс плюс увеличение скорости вращения барабана до 100 оборотов в минуту гарантирует высокое качество стирки и более тщательное полоскание.

Fuzzy Logic

Данная машина автоматически устанавливает количество воды в зависимости от веса белья. Таким образом, достигается "индивидуализированный" процесс стирки, даже с энергетической точки зрения. Это снижает расход воды и эл.энергии и значительно сокращает время стирки.

ПОДБОР ПРОГРАММЫ

Установка программы осуществляется следующим образом:

- Программа устанавливается при помощи команды (A). Для этого необходимо обратиться к Таблице Программ.
- Подберите команду стирки при помощи соответствующей кнопки. Подбор кнопки обусловлен необходимой программой. Если при нажатии кнопки она мигает, это обозначает, что нет возможности ее подбора, если нет мигания, вы сможете изменить программу. Выбранная программа появится в индикаторном окошке (V).
- Нажмите кнопку пуск/стоп. Сработает блокировка дверцы. В индикаторном окошке появятся 3 черточки (- - -) следующие за средней продолжительностью программы, и по истечении 10 -15 минут, в течении которых установится температура воды, вес белья и т.д., в индикаторном окошке отразится время, остающееся до конца цикла стирки.
- Поскольку данная модель электронная, начало программы может задержаться, но не более одной минуты. Машина, оснащенная технологией программирования Fuzzy - Logic, способна контролировать подачу воды, ритм стирки и центрифугирования без дополнительного вмешательства пользователя.

ВНИМАНИЕ! При аварийном прекращении подачи электроэнергии во время работы машины в специальной памяти сохранится подобранная программа, а при восстановлении подачи электроэнергии машина продолжит работу с прерванной операции.

КОНЕЦ ЦИКЛА: По окончании цикла стирки гаснут индикаторные точки, а на индикаторном окошке появятся (0 0 0), спустя 2 минуты указатель (0 0 0) начнет мигать, тогда белье можно вынимать.

Нажмите кнопку пуск/стоп и установите регулятор в положении OFF.

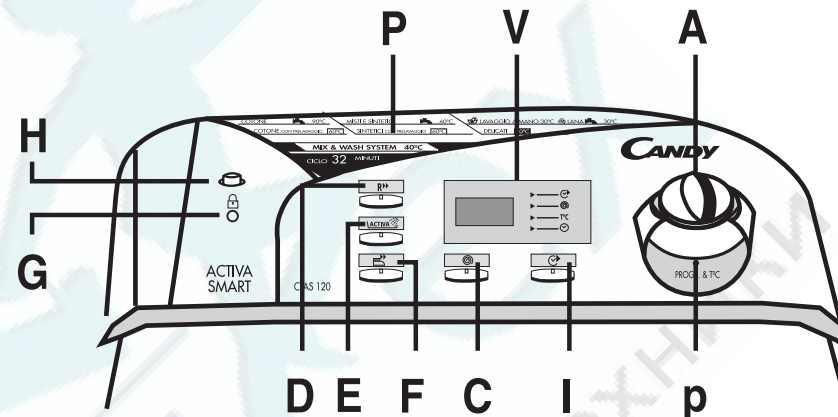

КОМАНДА ПОДБОРА ПРОГРАММЫ / ТЕМПЕРАТУР	A
ИНДИКАТОРНОЕ ОКОШКО : Дифференцированный пуск, Центрифугирование, Температура, Время до окончания цикла.	V
Кнопка СУПЕР СКОРОСТЬ	D
Кнопка АКТИВНОЕ ПОЛОСКАНИЕ	E
Кнопка ЛЕГКОЕ ГЛАЖЕНИЕ	F
Кнопка РЕГУЛИРОВАНИЕ ЦЕНТРИФУГИРОВАНИЯ	C
Кнопка ДИФФЕРЕНЦИРОВАННЫЙ ПУСК	I
Кнопка ПУСК / СТОП	H
Световой сигнализатор блокировки дверцы	G
Таблица программ / температур	P
Точечный указатель	p

А. КОМАНДА ПОДБОРА ПРОГРАММ / ТЕМПЕРАТУР

PROGR. & T°C

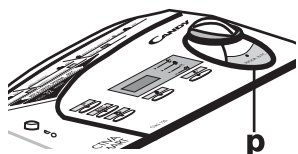

При помощи этой команды можно установить программу и температуру стирки. Для этого вращайте регулятор (с номером или символом) до совпадения с точечным указателем (р). Подбор температуры зависит от выбранной программы, значения температуры или спецпрограммы появятся на ИНДИКАТОРНОМ ОКОШКЕ.

При подборе программы руководствуйтесь таблицей программ.

Если машина запущена, а вы решили изменить положение регулятора или перейти на другую программу, действуйте следующим образом:

- Нажмите на кнопку пуск / стоп. На индикаторном окне появятся (0 0 0).
- При помощи регулятора подберите новую программу. На индикаторном окошке появятся значения температуры или спецпрограммы.
- Вновь нажмите кнопку пуск / стоп.
- Машина заработает по новой программе.

Для дозакладки белья во время работы машины действуйте следующим образом :

- Нажмите кнопку пуск / стоп до появления на индикаторном окошке трех черточек (- - -).
- После появления светового сигнала блокировки дверцы откройте дверцу и заложите белье.
- Тщательно закройте дверцы барабана и внешнюю дверцу.
- Нажмите кнопку пуск / стоп.

ДОПУСКАЕТСЯ ВРАЩЕНИЕ РЕГУЛЯТОРА В ЛЮБОМ НАПРАВЛЕНИИ

В. ИНДИКАТОРНОЕ ОКОШКО: Дифференцированный пуск, центрифугирование, температура, время до окончания цикла.

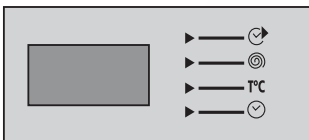

На индикаторном окошке появится при указании функции.

ВНИМАНИЕ! Мигание кнопки означает, что выбор не подходит к выбранной программе. Когда кнопка задействована, она постоянно светится.

Если машина запущена, а вы решили изменить выбор кнопки, действуйте следующим образом:

- Нажмите кнопку ПУСК /СТОП до появления в окошке трех черточек (- - -). Сразу замигает показатель температуры выбранной программы.
- Проведите изменение (ej.Сокращение оборотов центрифугирования).
- Нажмите кнопку ПУСК /СТОП. В окошке появится время до окончания программы.
- Машина будет работать по новой программе.

ИСПОЛЬЗОВАНИЕ КОМАНД

D. КНОПКА СУПЕР СКОРОСТЬ



Если нажата кнопка (D), время стирки можно сократить максимально до 50 минут в соответствии с выбранной программой и температурой. Кнопку Супер Скорость можно использовать при стирке белья от 1 до 4,5 кг.

(Кнопка используется лишь для стирки хлопка и смеш. Синтет.).

E. КНОПКА АКТИВНОЕ ПОЛОСКАНИЕ



Если нажата кнопка (E), достигается прекрасное полоскание благодаря запуску большого количества воды и новому комбинированию циклов вращения барабана с подачей и сливом воды.

Рекомендуется применение данной функции при стирке детского или очень загрязненного белья, для которого требуется большое количество стирального средства. Также для тканей, сильно впитывающих стиральное средство.

F. КНОПКА ЛЕГКОЕ ГЛАЖЕНИЕ



Кнопка F используется при любой программе, кроме "цикла 32 минуты" и Mix & Wash System.

После нажатия кнопки можно сократить до минимума образование морщин во время стирки.

Такой результат достигается разным образом в зависимости от программы.

В программах для **ХЛОПКА**, при нажатии кнопки машина останавливается на последнем полоскании без слива воды. Для окончания программы с центрифугированием белья следует вновь нажать и отпустить кнопку.

В программах для **СМЕШАННЫХ / СИНТЕТИЧЕСКИХ ТКАНЕЙ**, при нажатии кнопки не производятся промежуточные центрифугирования, осуществляется лишь конечное при низкой скорости, обеспечивая максимальное распрямление тканей.

В программах для **НЕЖНЫХ И ШЕРСТЯНЫХ ТКАНЕЙ И РУЧНОЙ СТИРКИ** при нажатии кнопки машина останавливается на последнем полоскании без слива воды. Для окончания программы с центрифугированием белья следует вновь нажать и отпустить кнопку.

Для достижения лишь слива воды:

- Нажмите кнопку пуск /стоп.
- Поставьте регулятор программ в положении OFF.
- Подберите программу слива воды .
- Подождите 5 секунд.
- Вновь нажмите кнопку пуск /стоп.

ИСПОЛЬЗОВАНИЕ КОМАНД

С. КНОПКА РЕГУЛИРОВАНИЕ ЦЕНТРИФУГИРОВАНИЯ



Позволяет подобрать скорость центрифугирования при последнем полоскании. Для этого нажмите кнопку (С), в индикаторном окошке появятся возможные варианты при выбранной вами программе.

В окошке появится 0 для исключения центрифугирования и цифры от 4 до 12 для указания от 400 до 1200 оборотов.

В программах для хлопка выбор: от 1200 до 400 и 0 (исключение центрифугирования).

В программах для смешанных / синтетических тканей выбор: от 800 до 400 и 0 (исключение центрифугирования).

В программах для нежных тканей выбор: от 800 до 400 и 0 (исключение центрифугирования).

В программах для шерстяных тканей выбор: от 800 до 400 и 0 (исключение центрифугирования).

В программе ручной стирки  выбор: от 800 до 400 и 0 (исключение центрифугирования).

В программе полоскания  выбор: от 800 до 400 и 0 (исключение центрифугирования).

В программе центрифугирования  выбор: от 1200 до 400 и 0 (исключение центрифугирования).

В программе слива воды  нет варианта центрифугирования.

В программе Mix & Wash System (Смешать и стирать) выбор: от 1000 до 400 и 0 (исключение центрифугирования).

В программе цикла 32 минуты  выбор: от 800 до 400 и 0 (исключение центрифугирования).

I. ДИФФЕРЕНЦИРОВАННЫЙ ПУСК

















От 0 до 23 часов возможно для всех программ. Для этого нажмите кнопку (I.), на индикаторном окошке появится количество часов дифференцированного пуска.

При нажатой кнопке увеличивается задержка пуска с часовыми интервалами.

G.  СВЕТОВОЙ СИГНАЛИЗАТОР БЛОКИРОВКИ ДВЕРЦЫ

H. КНОПКА ПУСК / СТОП





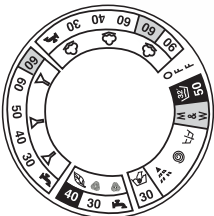

ПРОГРАММА	Т °С	НАЗНАЧЕНИЕ ПРОГРАММЫ	МАКСИМ. ЗАГРУЗКА	МОЮЩЕЕ СРЕДСТВО			
				I	II	△	☼
	90°	БЕЛОЕ	4,5		•	•	•
	P 60°	ПРОЧНЫЕ ЦВЕТА С ПРЕДВАРИТ. СТИРКОЙ	4,5	•	•	•	•
	60° 	ПРОЧНЫЕ ЦВЕТА	4,5		•	•	•
	40°	ПРОЧНЫЕ ЦВЕТА	3,5			•	•
	30°	ПРОЧНЫЕ ЦВЕТА	3,5			•	•
	 30°	НЕЖНЫЕ ЦВЕТА (ХОЛОДНАЯ СТИРКА 15°)	3,5			•	•
	P 60°	ПРОЧНЫЕ ЦВЕТА С ПРЕДВАРИТ. СТИРКОЙ	2	•	•	•	•
	60°	ПРОЧНЫЕ ЦВЕТА	2			•	•
	50°	ПРОЧНЫЕ ЦВЕТА	2			•	•
	40°	НЕЖНЫЕ ЦВЕТА	2			•	•
	30°	НЕЖНЫЕ ЦВЕТА	2			•	•
	 30°	НЕЖНЫЕ ЦВЕТА (ХОЛОДНАЯ СТИРКА 15°)	2			•	•
	40°	НЕЖНЫЕ ТКАНИ	1,5			•	•
	 30°	ШЕРСТЬ	1			•	•
	 30°	ШЕРСТЬ (ХОЛОДНАЯ СТИРКА 15°)	1			•	•
	 30°	РУЧНАЯ СТИРКА	2			•	•
		ПОЛОСКАНИЕ	—				•
		ЦЕНТРИФУГИРОВАНИЕ	—				
		СЛИВ ВОДЫ	—				
	 40°	МИХ & WASH / СМЕШАТЬ И СТИРАТЬ	4,5			•	•
	 50°	ЦИКЛ В 32 МИНУТЫ	2			•	•

Программа , согласно Нормативам EN 60456.



В машине существует четыре группы программ (ХЛОПОК, СМЕШАННЫЕ /СИНТЕТИКА, НЕЖНЫЕ И ОСОБЫЕ). В каждой группе программ первые более длительные, значит стирка тщательная. Подберите последующие программы для мало загрязненного белья и для очень нежных тканей.

СПЕЦИАЛЬНЫЕ ПРОГРАММЫ

- 30° ** **РУЧНАЯ СТИРКА**
В машине предусмотрен режим нежной стирки, называемой "ручная стирка". Программа позволяет производить полный цикл стирки белья, подобный ручной стирке. Максимальная температура равна 30°С, программа заканчивается двумя полосканиями и слабым центрифугированием.
- SP1 ** **СПЕЦИАЛЬНАЯ ПРОГРАММА ПОЛОСКАНИЯ**
Программа SP1 осуществляет 3 полоскания белья с центрифугированием при 800 оборотов в минуту (возможно уменьшить или аннулировать при помощи специальной кнопки). Можно использовать при полоскании любого вида ткани, например, после ручной стирки.
- SP2 ** **СПЕЦИАЛЬНАЯ ПРОГРАММА СИЛЬНОГО ЦЕНТРИФУГИРОВАНИЯ**
Программа SP2 осуществляет центрифугирование при 1200 оборотов в минуту (Можно уменьшить при помощи специальной кнопки).
- SP3 ** **ТОЛЬКО СЛИВ ВОДЫ**
Программа SP3 осуществляет слив воды.
- 40° ** **ПРОГРАММА MIX&WASH SYSTEM**
Программа ПРОГРАММА MIX&WASH SYSTEM (СМЕШАТЬ И СТИРАТЬ) позволяет стирать одновременно любой вид ткани в одной закладке.
- 50° ** **КОРОТКАЯ ПРОГРАММА 32 МИНУТЫ**
Короткая программа 32 минуты позволяет осуществить полный цикл стирки с максимальным весом закладки в 2 кг. При температуре 50°С. за 32 минуты. Моющее средство следует заложить в кювету стирки (отсек II). Максимальное количество моющего средства для данной программы указано на измерителе 32, который прилагается. Короткую программу в 32 минуты можно также использовать как цикл предварительной стирки, если белье очень загрязнено, после чего следует подобрать основную программу для стирки.

ЗАМЕЧАНИЯ

1. При стирке очень загрязненного белья рекомендуется уменьшить вес закладки до 3х кг.
2. Программы для ХЛОПКА (БЕЛОЕ 90°С - ПРОЧНЫЕ ЦВЕТА 60°С) позволяют добиться автоматического отбеливания, добавив в кювету Δ хлорку.
3. Машина приспособлена для автоматического забора смягчающего средства во время последнего полоскания во всех видах стирки.

КАК СДЕЛАТЬ СТИРКУ В ВАШЕЙ НОВОЙ СТИРАЛЬНОЙ МАШИНЕ CANDY НАИБОЛЕЕ ЭФФЕКТИВНОЙ

Чтобы стирка в вашей новой стиральной машине каждый день приносила наилучший результат, очень важно уметь правильно выбрать стиральный порошок.

Мы, специалисты компании Candy, регулярно тестируем различные виды стиральных порошков, представленных на рынке, чтобы оценить, какие из них отстирывают наиболее эффективно в наших стиральных машинах. Проведенные исследования показали, что один порошок всегда соответствует нашим высоким стандартам и обеспечивает великолепное отстирывание, в том числе удаление практически всех видов пятен. Кроме того, при стирке с этим порошком одежда сохраняет свой внешний вид надолго. Это объясняет, почему именно стиральный порошок Ariel получил официальное одобрение компании Candy.

